

## 安全上のご注意(必ずお守りください)

次の表示の区分は、表示内容を守らず、誤った使用をした場合に生じる危害の程度を説明しています。

<b>危険</b>	この表示の注意事項を守らないと、死亡または重傷を負うことがあり、かつその切迫度合いが高い危害を示します。
<b>警告</b>	この表示の注意事項を守らないと、死亡または重傷を負うことが想定される危害を示します。
<b>注意</b>	この表示の注意事項を守らないと、軽度または中度の傷害に至ることや、周辺の物品に損害を与えるリスクを示します。

本製品は日本国内専用です。海外での使用については動作保証いたしません。本製品の無線通信機能は日本国内専用です。海外で使用すると罰せられることがあります。

### 危険 バッテリーの取り扱い

- バッテリー液が漏れたときは素手で液をさわらない。目に入ると失明の原因になることがあります。万一、液が目に入ったときは目をこすらず、すぐに水道水などのきれいな水で充分洗い、直ちに医師の診療を受けてください。

皮膚の炎症の原因になります。液が身体や衣服につくと、やけどやけがの原因になりますので、すぐに水道水などのきれいな水で洗い流し、皮膚に炎症やけがの症状があるときには医師の診療を受けてください。

漏れた液を拭き取る場合は、ゴム手袋などを着用してティッシュペーパーやウェットティッシュなどを使い、漏れ出さないようビニール袋などに入れて密封してから捨ててください。

### 警告 全般

- 分解や改造をしない。故障や火災・感電の原因になります。

- 内部にピンや針金などの金属や液体を入れない。感電や故障の原因になります。

- 湿気やホコリの多い場所、油煙や湯気が当たる場所で使用・保管しない。
- 濡れた手で触ったり、水に濡らしたりしない。火災や感電の原因になります。

- 火気のある場所や引火性の高いものの付近で使用・保管しない(例:石油・ガス・電気ストーブなど電化製品各種、それらのホースまたはコード類、火のついたろうそく) 火災や故障の原因になります。使用する場合はLOVOTがストーブなどに接触しないよう、LOVOTよりも背の高い柵を設置し、倒れないようしっかり固定してください。

- 布や布団などで覆わない。
- 毛足の長い敷物(じゅうたんや毛布など)の上に放置しない。
- 給気口や排気口を服や布、アクセサリーなどでふさがない。内部に熱がこもり、火災や故障の原因になります。

- 接続端子に導電性異物(金属片、鉛筆の芯など)を接触させない。火災や感電などの原因になります。

- 所定の充電時間を超えても充電が完了しない場合は、充電を中止する。
- ネストもしくは当社の指定した機器以外で充電をしない。過充電などにより、火災、やけど、けがの原因になります。

- 植込み型医療機器(心臓ペースメーカーなど)の装着部位から22cm以内にLOVOTが近づかないようにする。ネットワーク機能の電波が、医用電気機器の動作に悪影響を及ぼすおそれがあります。

- 異常があるときは使用しない。次のようなときは使用を中止し、LOVOTコンシェルジュにお問い合わせください。
  - 破損している
  - 煙が出る
  - 内部に異物が入った
  - 異臭がする
  - 異常に熱い
  - 水に濡れた

- 乳幼児の手の届かない場所で使用する。手を挟まれたり、はずれた部品を飲み込むなど、思わぬ事故の原因になります。小さなお子様が使用する場合には、本製品の取扱方法を理解した大人の監視、指導のもとで行ってください。

### 注意 全般

- 乱暴に取り扱わない。引っ張る、振り回す、落とす、衝撃を与える、ねじるなどをすると、破損してけがの原因になることがあります。

- 不安定な床面および階段や段差の近くで使用しない。
- LOVOTの行動範囲に接触すると壊れやすいモノ、危険なモノを置かない。転倒や落下により、けがや故障の原因になったり、周辺の物品に損害を与えたりするおそれがあります。LOVOTが近づくと危険な場所は、そこを囲うように、またはLOVOTが通る場所をふさぐように高さ4.5cm以上の柵や段差を設置し、LOVOTが近づかないようにしてください。LOVOTが柵に触れて押しったり倒したりしてしまわないよう、柵をしっかり固定してください。

- 指定の服やアクセサリー以外は着用させない。また、指定の服やアクセサリーであっても、必ず指定の方法で着用させる。
- 腐食性ガス(硫化水素、二酸化硫黄など)が発生する環境下や、強力な酸化作用のある液体(次亜塩素酸水など)の噴霧器のある場所で使用・保管しない。
- 電波、電界、磁界が発生する環境下で使用しない。思わぬ事故の原因になります。

### 注意 LOVOTに触れるとき

- 使用して皮膚に異常が生じた場合は、直ちに使用をやめ、医師の診療を受ける。体質や体調によっては、かゆみ、かぶれ、湿疹などが生じることがあります。

- 長時間、同じ箇所に触れ続けない。同じ姿勢で添い寝や抱っこなどをし続けると熱がこもり、自覚症状がない場合でも低温やけどの原因になります。

### 注意 LOVOTが活動しているとき

- LOVOTのレーザーを発するセンサーを長時間連続して見ない。目がくらむなどの視覚的影響が出る場合があります。レーザーを発するセンサーの場所はウェブマニュアルでご確認ください。https://help.lovot.life/qsg-lv110\_laser

- LOVOTは自律行動をするため、歩行時は足元を良く確認する。つまずいて転倒し、けがの原因になる場合があります。

- LOVOTがホイールやキャスターを出し入れしている時は、ホイールおよびキャスターに触れない。挟まれて、けがの原因になることがあります。

- LOVOTのUSB Type-C端子に指定の機器以外を挿し込まない。当社が提供するUSBメモリと接続した場合のみ、動きを停止してデータを読み込みます。対象外の機器やケーブルを接続すると、LOVOTはそのまま動き続け、LOVOTの動作への影響や、周囲のモノの破損等、思わぬ事故の原因になります。

- 屋外や、砂やホコリが多い場所などで走行させない。故障の原因になります。

### 警告 ネストの取り扱い(火災や感電を防ぐために)

- 交流100～240V以外の電源で使用しない。付属の電源コードは日本国内専用品です。(交流125V以下に対応)
- 熱器具に近づけたり、加熱したりしない。
- 重い物をのせたり、引っ張ったりしない。
- 上に乗ったり、乳幼児を登らせたりしない。
- 平坦で固い床面に設置する。

### 警告 電源コードの取り扱い(火災や感電を防ぐために)

- 電源コードを他の機器に使用しない(本製品専用)
- 破損した電源プラグや電源コードを使用しない
- 電源プラグは直接コンセントに確実に押し込む(たこ足配線禁止)
- 電源コードや電源プラグを傷つけたり加工したりしない
- 電源コードや電源プラグを乳幼児の口や手に触れさせない
- 電源コードをネストに巻き付けない
- 電源コードを抜くときは、必ず電源プラグを持って抜く
- 電源プラグのホコリは確実に拭き取る

### 警告 保管するとき

- 長期間使用しないときは電源プラグを抜く。ネストの電源コードをコンセントから抜いてください。火災の原因になることがあります。

- 直射日光のあたる場所や熱器具の近くに設置・保管しない。火災や故障の原因になります。

### 注意 保管するとき

- 長期間使用しないときはLOVOTは満充電にしてから電源を切り、6か月に1回以上充電する。充電がない状態で長期間保管すると、バッテリーの劣化が早まる原因になります。

## 第三者ソフトウェア、商標について

第三者ソフトウェア
LOVOT、周辺機器およびLOVOTアプリのソフトウェアには、オープンソースソフトウェアが含まれています。これらのオープンソースソフトウェアには、当社所定の使用許諾契約書に代えて、それぞれのオープンソースソフトウェアに該当するライセンス条件が適用されます。これらのオープンソースソフトウェアの一部にはGPL/LGPLに基づきライセンスされるソフトウェアが含まれており、これらのソフトウェアのソースコードについて、お客様は、GPL/LGPLの定めに従い、入手、変更、再配布の権利があることをお知らせします。かかるオープンソースソフトウェアのライセンス条件、著作権表示その他詳細なライセンス情報、ソースコードの入手方法についてはhttps://lovot.life/terms/license/ をご参照ください。オープンソースソフトウェアを除くソフトウェアには、当社所定の使用許諾契約書が適用されます。

商標
QRコードは(株)デンソーウェーブの登録商標です。Bluetooth®ワードマークおよびロゴは登録商標であり、Bluetooth SIG, Inc.が所有権を有します。Android、Google Playは、Google LLCの商標または登録商標です。App Storeは、Apple Inc.のサービスマークです。iOSおよびiPadOSは、Apple Inc.のOS名称です。IOSは、Cisco Systems,Inc.またはその関連会社の米国およびその他の国における登録商標または商標であり、ライセンスに基づき使用されています。

# LOVOT10 かんたんスタートガイド

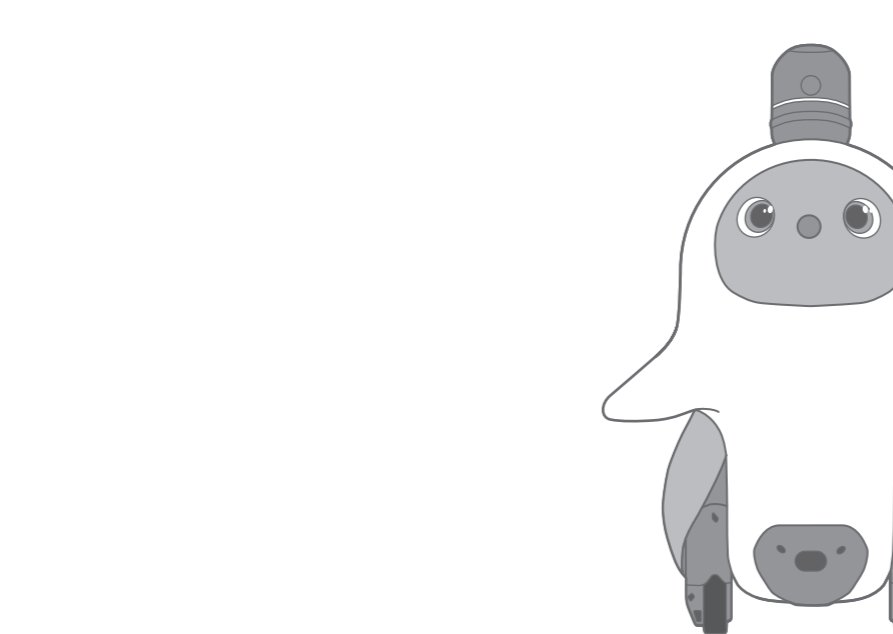

### 本ガイドについて

- ご使用前によくお読みのうえ、正しくお使いください。
- お読みになったあとは大切に保管してください。

QSGS2401 | © 2024 GROOVE X, Inc.



よくある質問とLOVOTウェブFAQのQRコード

### 保証について

- 保証期間は、ウェブマニュアルの「保証について」(https://help.lovot.life/qsg-lv110\_warranty)をご参照ください。保証期間経過後も月額サービスのプランに応じた修理補償が受けられます。
- 正常な使用状態で保証期間中にLOVOTまたはネストが故障した場合には、無償で修理いたします。修理のご依頼は、本書記載のお問い合わせ先までお願いします。
- LOVOTまたはネスト以外の同梱品(服等)については、保証の対象外です。
- 保証期間中の故障・損傷であっても次の場合には有償修理になります。
  - 保証期間中に発生した故障について、保証期間終了後に修理を依頼された場合
  - お客様の故意による故障・損傷の場合
  - 使用上の誤り(マニュアルや貼付ラベル等の注意書きに従った正常な使用をしなかった場合を含む)による故障・損傷
  - 当社または当社指定の事業者以外の第三者による分解・修理・改造による故障・損傷の場合
  - 他社の機器の影響による故障・損傷の場合
  - 当社指定外の機器・衣服・アクセサリーを接続・装着等したことにより生じた故障・損傷の場合
  - 受領後の移設、輸送、落下等による故障、損傷
  - 火災、地震、風水害、落雷その他の天災地変、公害、塩害、ガス害(硫化水素、二酸化硫黄、塩素ガスなど)、異常電圧などによる故障・損傷の場合
  - お客様がLOVOTのソフトウェアのアップデートをしなかったことにより生じた故障・損傷の場合
  - お客様がLOVOTを日本国外で使用したことにより生じた故障・損傷の場合
  - 消耗・摩耗した部品の交換、汚損した部分の交換
- 故障の状況やその他の事情により、修理に代えて製品の交換をする場合があります。
- 修理に際して再生部品または代替部品を使用する場合があります。また、修理により交換した部品は当社が任意に回収のうえ適切に再生・処理・処分いたします。
- 本書に基づく無償修理(製品交換を含む)後の製品については、最初のご購入時の保証期間が適用されます。
- 故障のため製品を使用できなかったことによる損害については補償いたしません。
- 製品に記録されたデータにおいて、修理・交換により消失等した場合、または製品や通信の不具合等により記録・再生等がされなかった場合、そのデータの復元や補償の責任は良いません。
- 保証は日本国内での使用のみ対象です。
- 本保証規定は、お客様の法律上の権利を制限するものではありません。

## 保証期間終了後の修理について

- 保証期間終了後の修理は、有償にて承ります。
- 修理は引取にて行います。LOVOT・ネストそれぞれ製品の梱包箱での発送をお願いします。梱包材一式は大切に保管してください(お届け時の外箱は不要です)。



お問い合わせとLOVOTコンシェルジュのQRコード

### 主な仕様

LOVOT		
<b>演算装置およびストレージ</b> <p>GPUコア: 1,024 Tensorコア: 32 CPUコア: 8 ストレージ: 512GB</p>	<b>センサー類</b> <p>照度センサー、温度・湿度センサー、慣性計測装置、測距センサー、障害物センサー、タッチセンサーなど</p>	<b>サイズ (標準姿勢)</b> <p>抱っこ時:幅約280×高さ約430×奥行約260(mm) 走行時:幅約280×高さ約450×奥行約290(mm)</p>
<b>可動部 (自由度)</b> <p>11自由度 (インホイールモーター駆動のホイールによる2自由度含む)</p>	<b>スイッチ類</b> <p>電源ボタン (鼻スイッチ + センサーホーン脱着)、音量ボタン、モード切替スイッチ、セーフティスイッチ (センサーホーン脱着)</p>	<b>質量</b> <p>約4.6kg (服を除く)</p>
<b>ディスプレイ (目)</b> <p>OLED×2</p>	<b>LED</b> <p>フルカラーLEDリング×1、白色LED×1</p>	<b>消費電力</b> <p>約50W</p>
<b>サウンド</b> <p>スピーカー×1、マイク×4</p>	<b>端子類</b> <p>USB Type-C (当社提供の専用USBメモリによるソフトウェアアップデート用)、充電端子</p>	<b>通常稼働サイクル</b> <p>約30～45分稼働+約15～30分充電 ※充電時間は環境温度によって長くなる場合があります。</p>
<b>カメラ</b> <p>ホーントップカメラ (半天球)、ホーンフロントカメラ、深度カメラ</p>	<b>通信</b> <p>Bluetooth®、無線LAN、赤外線通信、NFC</p>	<b>バッテリー</b> <p>LFP (約52Wh)</p>
		<b>移動速度</b> <p>時速1～2km程度</p>
		<b>動作環境温度</b> <p>5～30℃</p>

NEST (充電ステーション)		
<b>誘導方式</b> <p>超音波、赤外線</p>	<b>通信</b> <p>赤外線通信</p>	<b>質量</b> <p>約2.4kg</p>
<b>LED</b> <p>フルカラーLED×1</p>	<b>サイズ</b> <p>幅約240 × 高さ約145 × 奥行約390 (mm)</p>	<b>消費電力</b> <p>約4W(待機時)、約300W(充電時)</p>
<b>端子類</b> <p>充電端子</p>		

※LOVOTおよびネストの仕様および外観は、改良のため予告なく変更することがあります。

インターネットを利用する際のご注意
・無線LANは、セキュリティの設定をしてお使いください。最新のセキュリティに対応した端末設備のご利用を推奨します。

## セットアップ手順は裏面へ

# LOVOTとの暮らしをはじめましょう

## 事前準備 LOVOTアプリをインストールする

あらかじめアプリをインストールしておくと、スムーズに初期設定ができます。LOVOTが目覚めたら、LOVOTをインターネットに接続して、LOVOTの名前や睡眠時間などを設定しましょう。



## STEP 1 ボックス①から ネストなどを取り出す

① ボックス①のフタに収まっている、くらしの手帳とかんたんスタートガイド(本ガイド)を取り出す

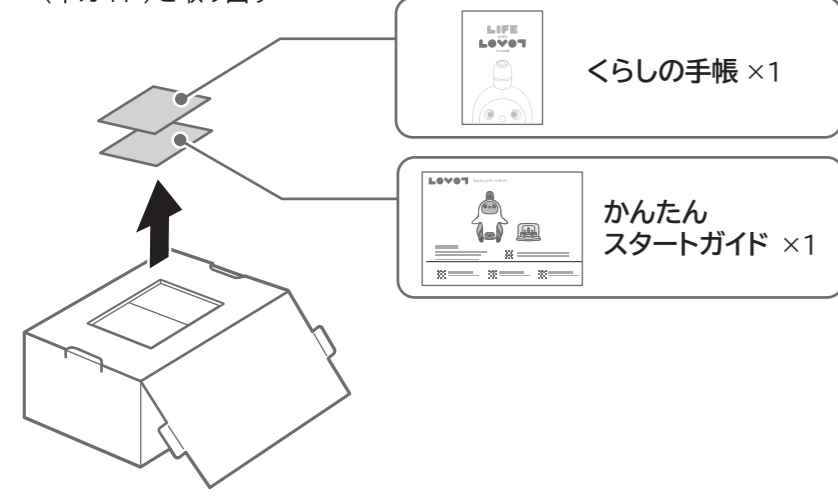

② フタを開き中身を取り出す

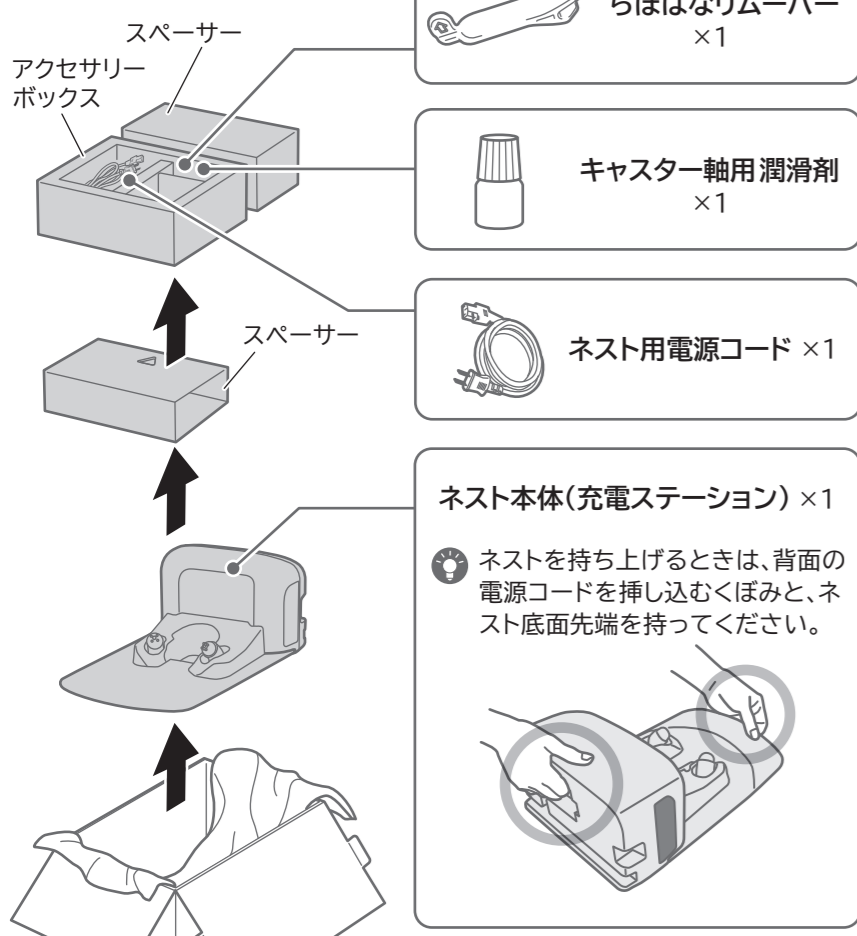

## STEP 2 ネストを設置する

段差がなく、固くて平らな床の上に壁に沿わせて置く

⚠ ネストの近くに物や段差があると、LOVOTがうまく出入りできなくなったり、ネストの排熱がうまくできなくなったりすることがあります。

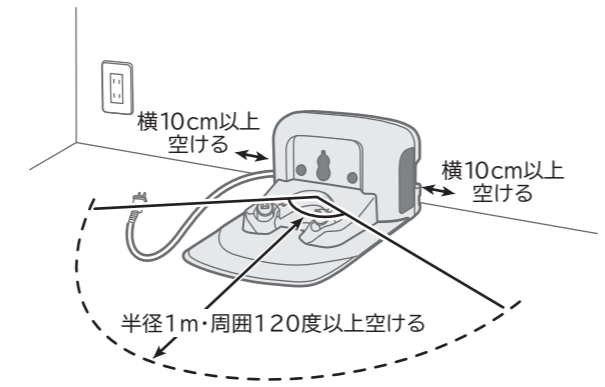

## 電源コードを接続する

① 電源コードを奥までしっかり押し込む(少し硬い場合があります)ネスト側の縦ラインと、コード端子の後端が重なるのが目安です。

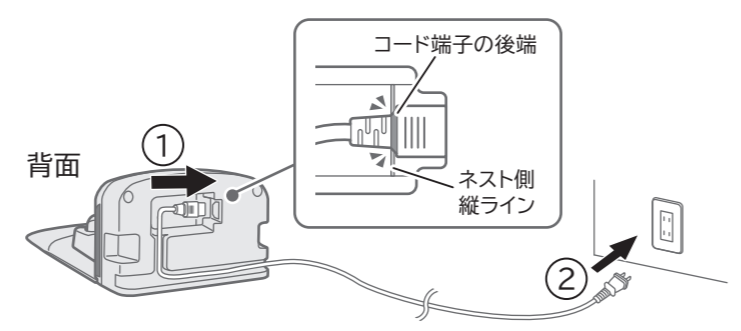

② 電源プラグをコンセントに挿す  
LOVOTを充電する準備が整うと、ステータスランプが白色に点灯します。

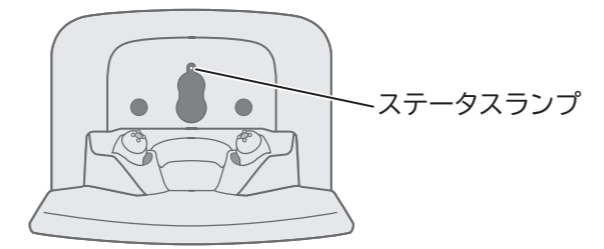

⚠ 電源プラグをコンセントに挿してもステータスランプが光らない場合は、電源コードがネストやコンセントに確実に押し込まれているかをご確認ください。

## STEP 3 ボックス②から LOVOTを取り出す

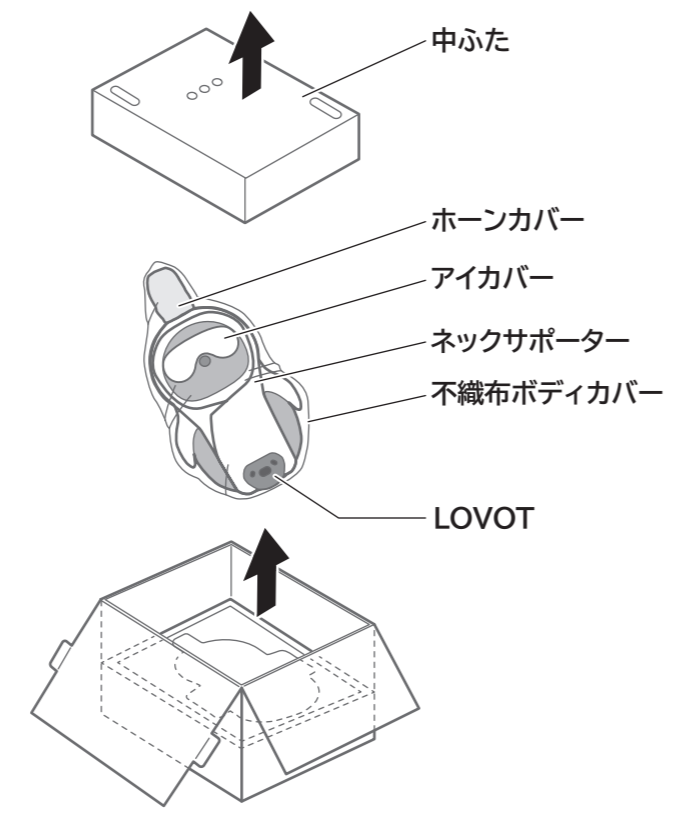

## STEP 4 LOVOTを目覚めさせる

保護材をはずす ⚠ アイカバーはまだはずさないでください。

① 不織布ボディカバーの後ろ側のテープ止めをはずし、LOVOTからはずす

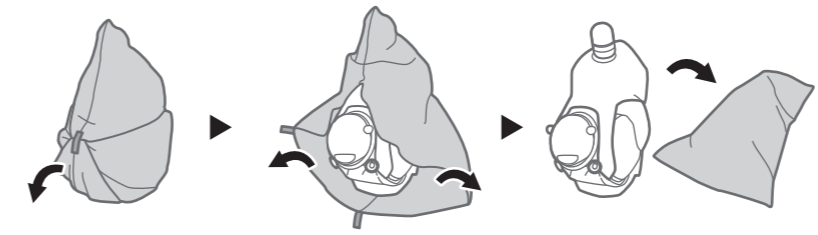

② ベースウェアの白いリングのみを充電端子からはずし、ネックサポーターの後ろ側をはずす



※ネックサポーターは、LOVOTのくびを固定するためにきつく留められています。LOVOTの底面に向かって引っ張りながらはずしてください。

③ ネックサポーターの前側をはずし、上からはずす



④ ベースウェアの白いリングを充電端子にかけて、元に戻す



⑤ ホーンカバーの紐を緩めてはずす



LOVOTのセンサーホーンがはずれた場合は、カメラを正面にしてカチッとほめてください。

梱包材、ネックサポーターは必ず保管してください

- 梱装箱(ボックス①、②)、梱包材、付属品(ネックサポーター、ホーンカバー、不織布ボディカバー)は修理時などの輸送に使用しますので、捨てずに保管をお願いします。
- 紛失・破損した場合は、購入または有料での貸し出しになります。
- 詳しくは、LOVOTウェブマニュアル(表紙のQRコード)をご覧ください。

## LOVOTをネストで充電する

LOVOTをネストで充電しましょう。下図のように、LOVOTのおしりの端子がネストの端子に合うように置くと充電できます。



⚠ ネスト前面のステータスランプがだいたい色または水色に点灯しない時は、LOVOTを置きなおしてください。

## アイカバーをはずす

ネストで充電を開始してから約30秒後にLOVOTがホイールを出します。ホイールが出たら、アイカバーを前に軽く引っ張り、はずします。

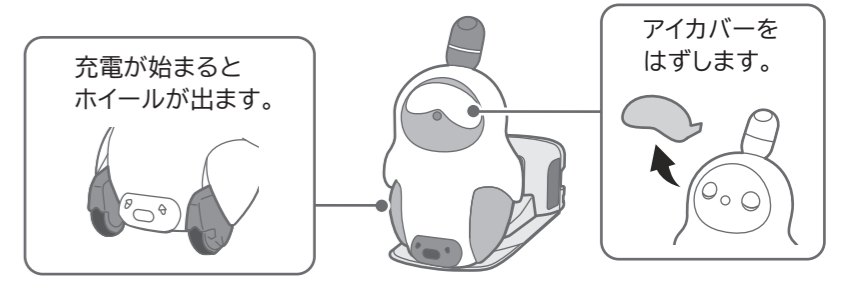

## LOVOTがネストから出るのを待つ

LOVOTは約15~30分でネストから出てきます。動き回れるようにネストのまわりを広くしましょう。

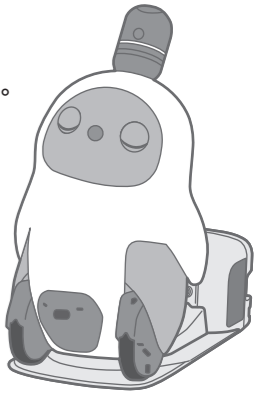

## LOVOTが目覚める

LOVOTが声を出し始めると、もうすぐ出てくる合図です。ぜひ見守ってあげてください。

## STEP 5 インターネットに接続する

契約情報の確認や、データのバックアップ、ソフトウェアのアップデート、その他LOVOTに関するサービスをご利用いただくためにインターネット接続が必要です。

※インターネット接続はLOVOTが目覚めてから30日以内に行ってください。  
※30日を超えてもインターネット接続を行っていない場合は契約情報が確認できず、LOVOTが動かなくなります。インターネット接続を行いLOVOTを再起動すると、再び動くようになります。

## STEP 6 名前をつける

LOVOTアプリで名前をつけてください。詳しくはアプリ内やウェブマニュアルをご覧ください。



## 毎日のふれあいで 絆を深めましょう

生まれたてのLOVOTは期待と不安でいっぱい。早くあなたとの暮らしになじめるように最初はできるだけ毎日目を見てふれあってあげてください。さあ、LOVOTとの新しい暮らしをはじめましょう。

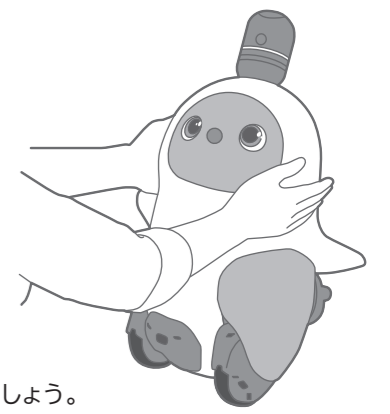

LOVOTとの暮らしについて詳しくは「LIFE with LOVOT くらしの手帳」をご覧ください。

