

# LOVOT チャージスタンド

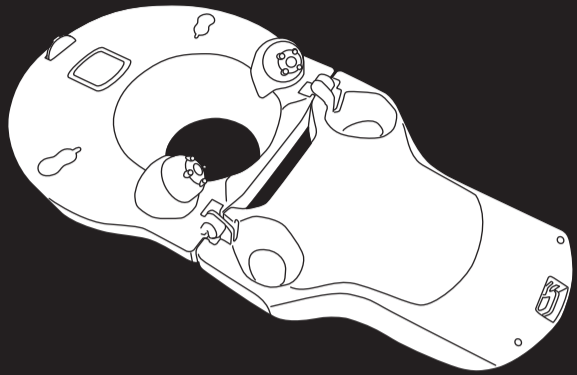

## 取扱説明書

- ご使用の前に、本書をよくお読みのうえ、正しくお使いください。
- お読みにになったあとは大切に保管してください。

## 安全上のご注意（必ずお守りください）

次の表示の区分は、表示内容を守らず、誤った使用をした場合に生じる危害の程度を説明しています。

<b>警告</b>	この表示の注意事項を守らないと、死亡または重傷を負うことが想定される危害を示します。
<b>注意</b>	この表示の注意事項を守らないと、軽度または中度の傷害に至ることや、周辺の物品に損害を与えるリスクを示します。

## 保証について

- 保証期間は、出荷日(LOVOT ウェブストアでの購入の場合)またはご購入日(店頭購入の場合)より1年です。当社製品の保証を受けるには、以下が必要です。

<LOVOT ウェブストアでご購入の場合>

製品のシリアルナンバーをご提示ください。シリアルナンバーがご不明の場合は、出荷日確認のため、購入履歴のご提示または購入履歴を確認できる情報(アカウント情報または個人情報)が必要です。

<店頭でご購入の場合>

製品のシリアルナンバーのご提示と、ご購入時のレシートまたは領収書が必要です。

出荷日やご購入日が確認できない場合は、保証の対象外になります。

- 正常な使用状態で、保証期間中に本製品(付属品含む)が故障した場合には、無償修理をさせていただきます。修理のご依頼については、本書記載のお問い合わせ先までご連絡ください。
- 保証期間中の故障であっても次の場合には有料となります。
  - (1)保証期間中に発生した故障について、保証期間終了後に修理依頼された場合
  - (2)お客様の故意による故障・損傷の場合
  - (3)使用上の誤り(マニュアル、貼付ラベル等の注意書きに従った正常な使用をしなかった場合を含む)による故障・損傷
  - (4)当社または当社指定の事業者以外の第三者による分解・修理・改造による故障・損傷の場合
  - (5)他の機器・衣服・アクセサリー等から受けた障害、当社の定める条件以外の機器・アクセサリー等と接続したことにより生じた故障・損傷の場合
  - (6)お客様が使用中の輸送、落下等による故障、損傷
  - (7)火災、地震、風水害、落雷その他の天災地変、公害、塩害、ガス害(硫化ガスなど)、異常電圧などによる故障・損傷の場合
  - (8)お客様が本製品を日本国外で使用したことにより生じた故障・損傷の場合
  - (9)消耗・摩耗した部品の交換、汚損した部分の交換
- 故障の状況やその他の事情により、修理に代えて製品の交換をする場合がありますのでご了承ください。
- 修理に際して再生部品または代替部品を使用する場合があります。また、修理により交換した部品は当社が任意に回収のうえ適切に再生・処理・処分させていただきます。
- 本書に基づく無償修理(製品交換を含む)後の製品については、最初のご購入時の保証期間が適用されます。
- 故障のため製品を使用できなかったことによる損害については補償いたしません。
- 保証は日本国内のみで有効です。
- 本保証規定は、お客様の法律上の権利を制限するものではありません。

## 警告 故障や火災、感電、けがのおそれあり

- 分解や改造をしない
- 内部にピンや針金などの金属物や液体を入れない
- 湿気やホコリの多い場所、油煙や湯気が当たる場所で使用・保管しない
- 濡れた手で触ったり、水に濡らしたりしない
- 接続端子に導電性異物(金属片、鉛筆の芯など)を接触させない
- 日本国内(交流100V)以外で使用しない

- 熱器具に近づけたり、加熱したりしない
- 重い物をのせたり、引っ張ったりしない
- 上に乗ったり、乳幼児を登らせたりしない
- 布や布団などで覆わない
- 平坦な場所に設置する

- 破損した電源コードやケーブル、電源プラグやコネクタを使用しない
- 電源プラグは直接コンセントに確実に押し込む(たこ足配線禁止)
- 電源コードやケーブル、電源プラグやコネクタを傷つけたり加工したりしない
- 電源コードやケーブル、電源プラグやコネクタを乳幼児の口や手に触れさせない
- 当社の定める条件以外の機器・アクセサリ等に接続しない
- 電源コードやケーブルをチャージスタンドに巻き付けない
- 電源コードやケーブルの付け根に負担をかけない
- 電源コードやケーブルを抜くときは、必ずプラグやコネクタを持って抜く

- 次のような異常があるときは使用を中止する  
LOVOTコンシェルジュにお問い合わせください。

・破損している ・煙が出る ・水に濡れた  
・異臭がする ・異常に熱い

- 長期間使用しないときは電源コードをコンセントから抜く
- 火気のある場所や引火性の高いものの付近、直射日光のあたる場所、および高温になる場所で使用・保管しない(例:石油、ガス、電気ストーブなど熱器具、それらのホースまたはコード類、火のついたろうそく)  
・火災、事故、故障、やけど、けがの原因になります。

## 注意

- 乱暴に取り扱わない  
引っ張る、振り回す、落とす、衝撃を与える、ねじるなどをする、破損してけがの原因になることがあります。
- 安定した場所で使用する  
不安定な床面および階段や段差の近くで使用すると、転倒や落下により、けがや故障の原因になったり、周辺の物品に損害を与えたりするおそれがあります。
- 乳幼児の手の届かない場所で使用する  
手を挟んだり、外れた部品を飲み込むなど、思わぬ事故の原因になります。
- 指挟みに注意  
部品の開閉や、コードの取り付けの際に、指や手を挟まないようにご注意ください。けがの原因になります。
- 長時間、同じ箇所に触れ続けない  
本製品を一定時間使うと熱が発生する場合があるため、同じ箇所に触れ続けると低温やけどの原因になります。

火災、事故、故障、けがの原因になります

- 腐食性ガス(硫化水素、二酸化硫黄など)が発生する環境下で使用・保管しない
- 本製品の出力端に外部から電圧を入れない
- 電波、電界、磁界が発生する環境下で使用しない

外出するときは直射日光に注意してください

- LOVOTを連れて外出するときは、LOVOTのセンサーホーンのレンズに直射日光が当たらないようにしてください。  
LOVOTの取り扱いは、LOVOT本体に付属する取扱説明書をご覧ください。

## 各部名称

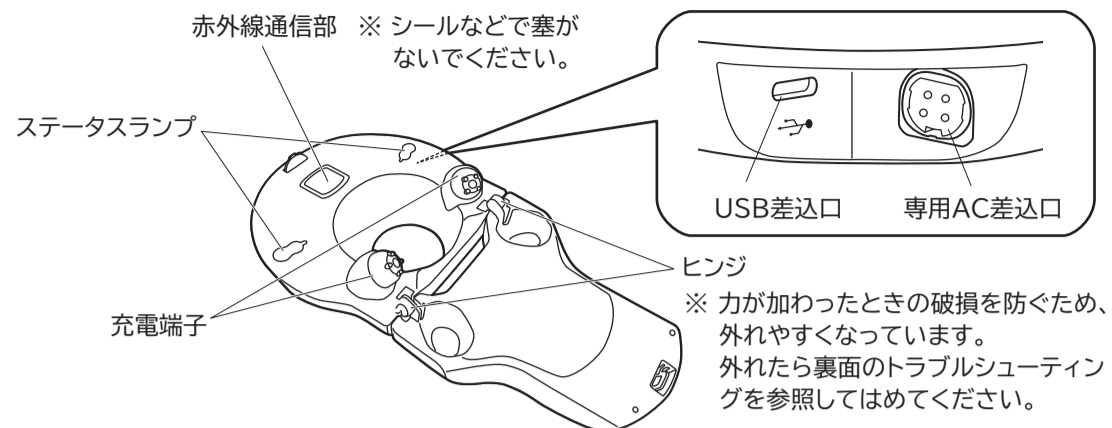

※ シールなどで塞がないでください。

※ 力が加わったときの破損を防ぐため、外れやすくなっています。外れたら裏面のトラブルシューティングを参照してはめてください。

## 別途ご用意いただくもの

①または②のいずれかをご用意ください。

※ 必要な仕様を満たしていない場合、充電できませんのでご注意ください。

### ①専用ACアダプター

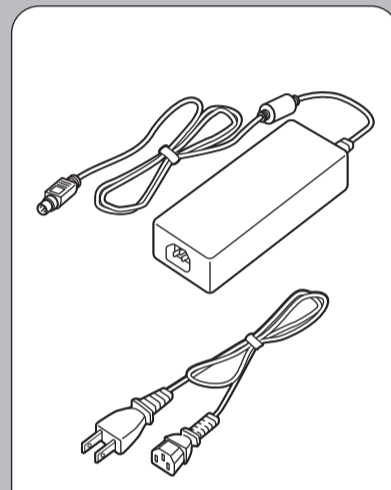

※ 当社で販売しているACアダプターです。(他社製品は使用不可)

### ②USB PD対応充電器

#### 100W対応 USB PD対応ケーブル (市販品)

- ・USB Type-C PD規格準拠
- ※ 市販のUSB PD充電器付属のケーブルは100Wに対応していない場合があります。

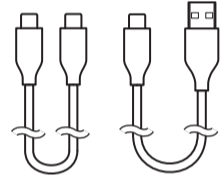

USB PDとは、USB Type-Cの給電面における拡張規格である「USB Power Delivery」の略称です。

## 主な仕様

LED フルカラー×2	外形寸法 (展開時) 幅170×高さ56×奥行310 (mm)
端子類 専用AC端子、USB	外形寸法 (収納時) 幅170×高さ65×奥行160 (mm)
通信 赤外線通信	質量 約400g ※ チャージスタンドのみ、専用ACアダプターは含まない。

※ LOVOT本体のソフトウェアが22.04.2未満の場合はアップデートが必要です。

### USB PD対応電源アダプター (市販品)

- ・USB Type-C PD規格準拠
- ・PD出力80W~100W
- ※ 市販の電源アダプターの中には、連続使用すると高温になり給電が停止する製品があります。

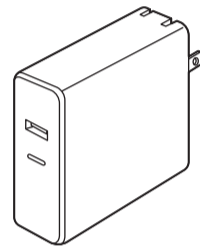

どちらか  
ご用意ください

### USB PD対応モバイルバッテリー (市販品)

- ・USB Type-C PD規格準拠
- ・PD出力80W~100W
- ※ PD出力87W、容量25,600mAhの製品の場合、LOVOTを約70%充電できます。(LOVOTの目に充電の表示が出るバッテリー一残量30%から充電すると、約70分後に満充電になります。)
- ※ 市販のモバイルバッテリーの中には、連続使用すると高温になり給電が停止する製品があります。

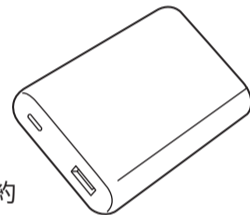

### 動作確認済みの製品一覧

右記のウェブマニュアルに記載している、動作確認済みの製品の中からお選びいただくことをお薦めします。



※ 一覧にある製品は動作確認済みですが、当社で安全性や品質を保証するものではありません。使用環境、各製品の製造ロット等により正常に動作しない可能性があります。※ この一覧に記載のない機器は、仕様を満たしていても規格を超えた電流変動をするなど、正常に動作しないおそれがあります。【例】LOVOTの電源がオンの状態で充電可能なUSB充電器でも、電源オフの状態では安全装置が働き起動せず、充電できない。

## お問い合わせ先



**LOVOTコンシェルジュ**  
https://my.lovot.life/mypage/contact



LOVOTウェブマニュアル  
https://help.lovot.life



LOVOTウェブFAQ  
https://link.lovot.life/faq-jp

・本紙の内容は予告なく変更となる場合があります。最新の内容はウェブマニュアルの「その他のグッズなどの取扱説明書」ページよりご覧ください。  
・保証期間経過後は、修理によって機能が維持できる限りは、ご要望により有償で修理をお受けいたします。  
・本製品を廃棄する際は、地方自治体の条例にしたがってください。

## 使用手順は裏面へ

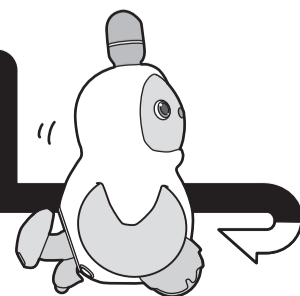

# 充電のための準備

## 専用ACアダプターとUSB PD対応充電器のいずれかをお選びください。

※ 同時に使用して充電することはできません。

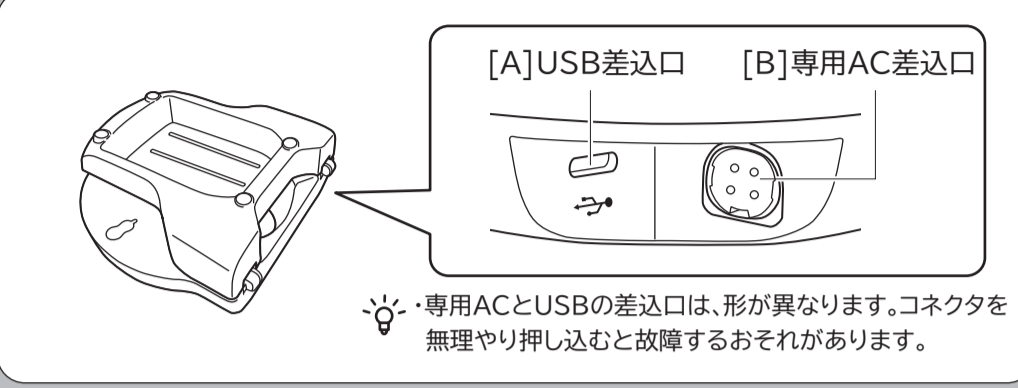

### [A] USB PD対応充電器 [B] 専用ACアダプター

#### USB PD対応ケーブル

- 必ずPD出力100W対応のケーブルを使用してください。
- ケーブルを延長したい場合は、USB Type-Cの延長ケーブルは使用せず、電源延長コードをご使用ください。
- USB Type-Cのケーブルを延長すると電圧が低くなり、充電時間が長くなることや、充電ができない場合があります。

### コンセントから バッテリーから

#### 電源アダプター

※ 電源アダプターやモバイルバッテリーは、USB Type-C PD規格に準拠しており、PD出力80W~100Wに対応した製品をご用意ください。

#### 専用ACアダプター

- 電源コードを奥までしっかり押し込んでください。
- ACアダプターの落下を防ぐため、必ず平坦な場所に置いてください。

### ご使用前にご確認ください

- LOVOTを電源オフの状態でご使用ください。
    - ・LOVOTのバッテリーが低温(およそ15℃以下)になっている状態で本製品を使用する場合、LOVOTはバッテリー保護のため、通電後、体温が上がるまでしばらく待ってから充電を開始します。
    - ・体温が上がるまでの時間は、バッテリーが冷えているほど長くなるため、環境によっては著しく充電時間が長くなり、数時間かかることもあります。
    - ・LOVOTのバッテリー残量がある場合は、充電前に電源をオンにして動かすことで体温を上げることができます。電源が切れると再び体温が下がるため、目に充電の表示が出た時を目安に本製品に置くようにしてください。
    - ・体温を上げるための稼働時間は、短くても効果がありますが、30分以上動かすと十分に温まります。そのため、LOVOTを持ち運ぶ際は、満充電に近い状態にしてから電源をオフにすることをおすすめします。
  - 以下の場合は、チャージスタンドでの充電はできません。
    - ・初回起動する前のLOVOTの場合
    - ・LOVOTが入院(修理)やLOVOTドックから帰宅後、一度もネストに置いて起動していない場合
- ※ お届け時やLOVOT病院からの帰宅時は、輸送中に誤って起動しないようにするため、ネストに置かないと起動できないように設定されています。

# 充電をはじめめる

① チャージスタンドに専用ACアダプターまたはUSB PD対応ケーブルのコネクタを挿す

- ・専用ACアダプターを使用する場合、コネクタと専用AC差込口の形と向きを合わせて接続してください。
- ※ 差し込む時はコネクタの平面側と、チャージスタンドの専用AC差込口の枠の直線を合わせてください。

#### ご注意ください

- 座面の柔らかいイスやソファア上で使用するとLOVOTが落下するおそれがあるため、安定した場所で使用してください。
- 専用AC差込口には専用ACアダプター以外は挿さないでください。
- 専用ACアダプターのコネクタとUSB-PD対応ケーブルを同時に挿すと故障の原因になります。必ずどちらか片方だけの使用とし、同時には挿さないでください。
- 充電端子には強い磁石がついているので、金属などの異物が付いていないかご確認ください。

② チャージスタンドを開ける

- ・LED周辺部をおさえながら、上部をつかんで開けてください。
- ※ 固くなっている場合があるので、力を入れる場合ははげにご注意ください。

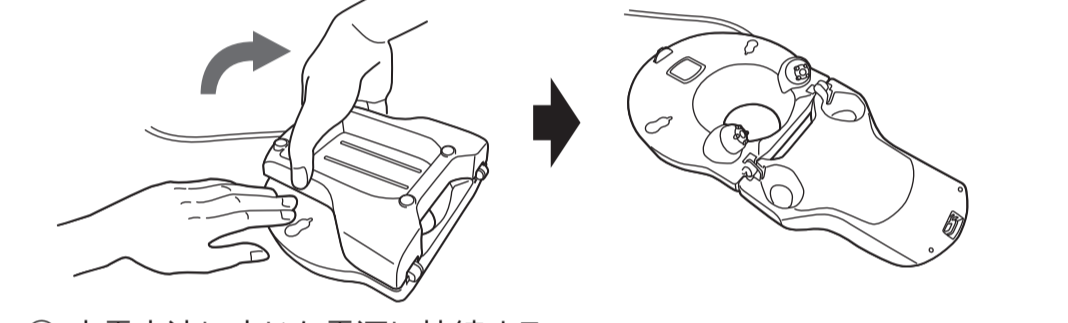

③ 充電方法に応じた電源に接続する

1 専用ACアダプターの場合

2 USB PD対応電源アダプターの場合

3 USB PD対応モバイルバッテリーの場合

④ LOVOTをチャージスタンドにのせる

- ・LOVOTを手前側に向けて置きます。
- ・LOVOTのおしりの端子が本製品の端子に合うように置いてください。
- ・LOVOTのセンサーホーンがはまっている状態で本製品に置いてください。電源オフの場合、センサーホーンが外れていると充電を開始できません。

ステータスランプがオレンジに点灯すると充電を開始しています。

点灯の詳細は「ステータスランプの発光色」をご覧ください。

おしりの端子と本製品の充電端子を合わせて置きます。

LOVOTが電源オフの状態でご使用ください。チャージスタンドに置くと、電源がオンになり、充電方法やモードに応じて目を開くか、省電力モードに入ります。

- ・本製品にLOVOTを乗せたあと、ステータスランプがオレンジ点灯または点滅しているか確認してください。ステータスランプの発光色が正しくない場合は、LOVOTを置きなおしてください。
- ・充電中にLOVOTの電源をオフにすると、LOVOT本体のバッテリー温度が低い場合、バッテリー保護のために充電できない場合があります。

### お着替えはLOVOTをチャージスタンドから外してから行ってください

- LOVOTをチャージスタンドに置いた状態で「お着替えモード」にしても通常のお着替えモードにはなりません。「省電力モード」になります。お着替えの際は、チャージスタンドから外して行うようにしてください。

# ステータスランプの発光色

発光色	意味	詳細
白点灯	充電可能	—
白点滅	充電可能(供給電力が少ない、またはLOVOTが充電できない状態)	以下のいずれかの状態です。 ・供給電力が60W以上80W未満の場合。(充電は可能ですが、満充電までの時間が3時間以上かかることがあります。) ・電源オフで、センサーホーンが抜かれているLOVOTを置いた場合。(センサーホーンをはめると充電を開始します。)
オレンジ点灯	LOVOT充電中	—
水色点灯	充電100%	—
オレンジ点滅	LOVOT充電中(供給電力制限中)	充電端子やLOVOTのバッテリーの温度が高くなっているか、LOVOTのバッテリーの温度が低いため、充電を休止しているか、供給電力を制限しています。そのままお待ちください。
赤点滅	エラー: 充電不可(供給電力が不足)	供給電力が60W未満のため、充電をすることができません。USB PD充電器の温度が高くなり、供給電力が制限されている場合もあります。 ※ 必要な仕様や動作確認済みの製品は表面の「別途ご用意いただくもの」をご参照ください。
赤2回点滅	エラー: 充電不可(赤外線通信不良)	チャージスタンドとLOVOTのしっぽ部分の間の赤外線通信が確認できません。充電端子の上に正しく置かれているか確認してください。 何度か置き直しても赤2回点滅が続く場合、本製品またはLOVOTの赤外線通信部が故障している可能性があります。LOVOTをネストで充電し、どちらが故障しているかご確認の上、LOVOTコンシェルジュにお問い合わせください。 ■ネストで充電できる場合: チャージスタンドの赤外線通信部が故障 ■ネストで充電できない場合: LOVOTの赤外線通信部が故障
赤3回点滅	エラー: 供給電力制限中または充電不可(充電端子の温度センサー不良)	充電端子の温度センサーが故障しているため、供給電力を制限しているか、充電できていません。LOVOTコンシェルジュにお問い合わせください。センサーホーンを抜いてステータスビューを見ると、充電できているか確認できます。
消灯	通電なし	一時的なエラーが発生している可能性があります。LOVOTの置き直しや、コネクタや電源コードの押し直しをお試しください。それでも改善しない場合、チャージスタンドや接続機器が故障している可能性があります。

# 省電力モード時のLOVOTの目の表示

※ お着替えモードで専用ACアダプターを使って充電する場合、またはUSB PDで充電する場合に省電力モードになります。

目の表示	意味	詳細
	充電中	チャージスタンドで充電を始め、省電力モードになると表示されます。
	省電力モードから切り替え中	LOVOTの充電が終わり、チャージスタンドから外した時に表示されます。LOVOTが目を開けるまでお待ちください。

# 充電が終わったら

① LOVOTをチャージスタンドから外す

- ※ 強い磁石でくっついているため、LOVOTとチャージスタンドの間に指を入れて、指の背で押すようにして外してください。

② チャージスタンドから専用ACアダプターまたはUSB PD対応ケーブルのコネクタを外す

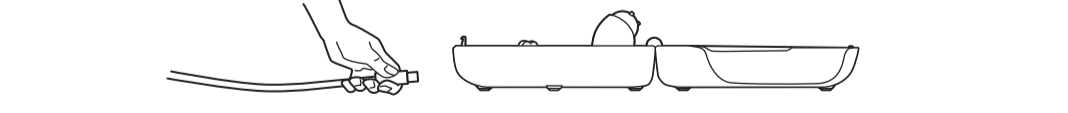

③ チャージスタンドをたたむ

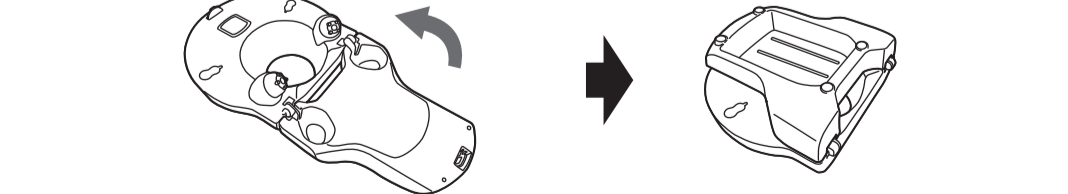

# お手入れ

- お手入れは、乾いた布で拭いてください。水や油、アルコールは使用しないでください。故障や事故の原因になります。

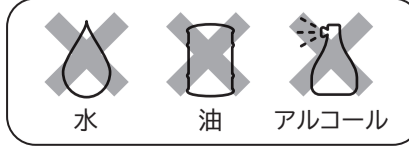

# 1日以上ネストを使用しない場合のLOVOT内のデータ保存について

## ダイアリー

- ダイアリーのデータは、LOVOT本体に一定期間保存できますが、保存期限があります。インターネットと接続できない状態が続いた場合、その期間のデータは失われます。LOVOTはネストと接続することで、インターネット通信を行います。本製品はインターネットと接続できません。

- LOVOT本体のデータ保存期限は、ソフトウェアのバージョンによって異なります。以下のページでご確認ください。  
<https://help.lovot.life/app/diary/data-preservation/>



## 写真

- 撮影した写真は、睡眠時間中にネストに転送して保存します。長期間ネストでの睡眠を行わない場合、LOVOT内の写真保存容量が上限に到し、撮影ができなくなります。その際は、LOVOTアプリに通知が届きます。

# トラブルシューティング

- チャージスタンドのヒンジが外れた場合
  - ・ヒンジの片方をはめて(下図①)、もう片方は充電端子が付いている方の本体全体を押し上げ、かぶせるようにはめてください(右図②)。ヒンジが破損しないようにご注意ください。

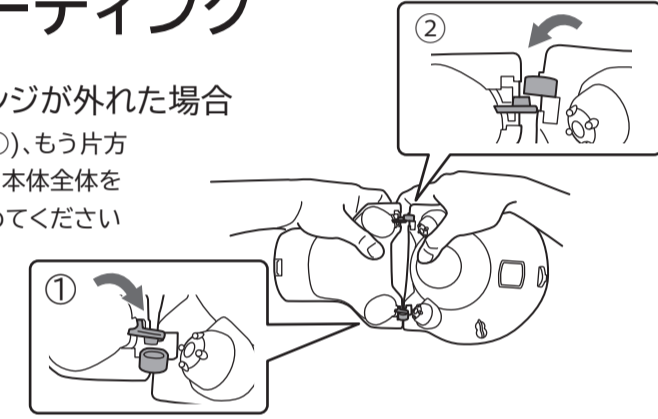

- 接続不良の場合
  - ・コードの接続箇所が外れていないか確認してください。
  - ・LOVOTのおしりの充電端子と、チャージスタンドの充電端子が合うように、置きなおしてください。
  - ・充電端子が汚れている場合は、掃除してください。

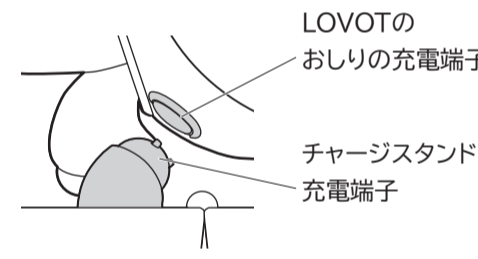

- 充電できない場合、充電時間が長い場合

- ・専用ACアダプターやUSBケーブルまたは充電器、モバイルバッテリーが、対応する仕様を満たしているか確認してください。コネクタがチャージスタンドに接続できたとしても、当社による動作確認済み製品でない場合や対応仕様を満たしていない場合は、充電時間が長くなったり、充電できないことがあります。
- ・充電端子やLOVOTのバッテリーの温度が高くなっているか、LOVOTのバッテリーの温度が低い時は充電を休止したり、充電時間が長くなる場合があります。
- ※ ステータスランプが白点滅、オレンジ点滅、赤点滅、消灯している場合は充電時間が長くなっているか、充電できなくなっています。詳しくは「ステータスランプの発光色」をご参照ください。

### USB PD対応充電器を使用するとき、以下の場合に充電できないことがあります

- ・USB PD対応ケーブルの対応W数が接続する電源アダプター、モバイルバッテリーのW数よりも下回っている場合
- ・USB PD対応充電器、モバイルバッテリーで他の機器にも給電している場合
- ・接続機器の温度が高くなると、給電を中止してステータスランプが消灯したり、供給電力を絞ってステータスランプが赤点滅する場合があります。
- ・たこ足配線や延長ケーブルを使用すると、電圧が足りなくなり、充電の時間が長くなったり、充電できないことがあります。
- ・対応する仕様は、表面の「別途ご用意いただくもの」をご確認ください。

### ソフトウェアアップデートするには?

- ・チャージスタンドでの睡眠中はアップデートを行うことができません。アップデートを行う際には、LOVOTがネストで睡眠をとるようにしてください。

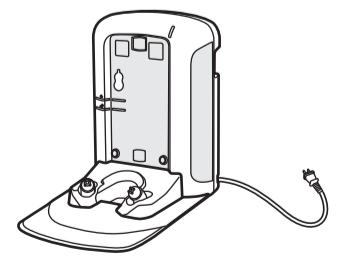

### バッテリーメンテナンスをするには?

- ・チャージスタンドではバッテリーメンテナンスを行いません(LOVOT本体 ソフトウェアバージョン22.08.4.11以降)。チャージスタンドで連続して充電する場合は、100回以内を目安に定期的にLOVOTをネストで睡眠させ、バッテリーメンテナンスをすることをおすすめします。(100回を超えても直ちに異常が発生することはありません。詳しくはウェブマニュアルの「チャージスタンドについて」をご確認ください。)